

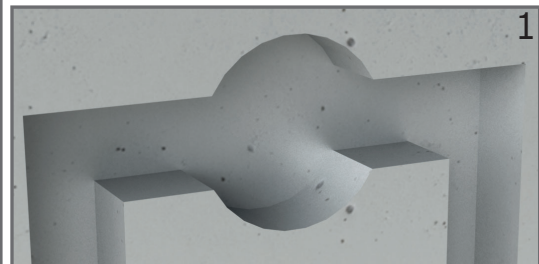

**COMPONENTES DE LA GRIFERÍA**  
**FAUCET COMPONENTS**

**GUÍA DE INSTALACIÓN CUERPO MEZCLADOR.**  
**MIXER BODY INSTALLATION GUIDE.**



**1**  
REALIZAR UNA PERFORACIÓN DONDE ENTRE EL CUERPO DE LA GRIFERÍA Y LAS TUBERÍAS DE AGUA CALIENTE Y FRÍA.  
DRILL A HOLE WHERE THE FAUCET BODY AND THE HOT AND COLD WATER PIPES ENTER.

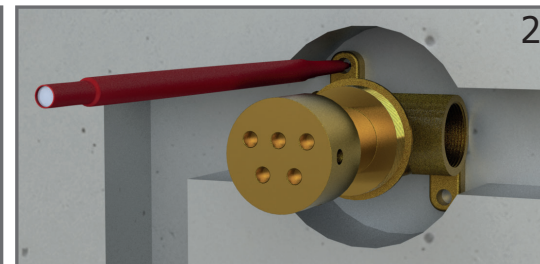

**2**  
NIVELAR EL CUERPO (NIVEL NO INCLUIDO)  
LEVEL THE BODY (LEVEL NOT INCLUDED)

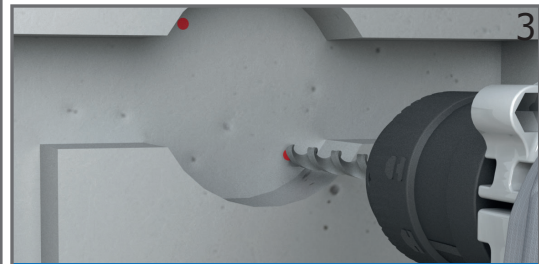

**3**  
MARCAR EN LA PARED LOS HUECOS PARA REALIZAR LOS ORIFICIOS Y TALADRAR  
MARK ON THE WALL THE HOLES TO DRILL AND DRILL THE HOLES

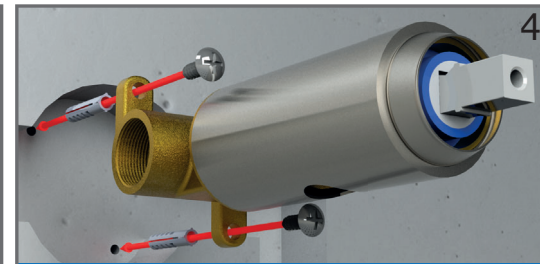

**4**  
COLOCAR LOS TACOS EN LOS ORIFICIOS Y EL CUERPO ENCIMA CON TORNILLOS PARA FIJARLO A LA PARED  
PLACE THE DOWELS IN THE HOLES AND THE BODY ON TOP WITH SCREWS TO FIX IT TO THE WALL

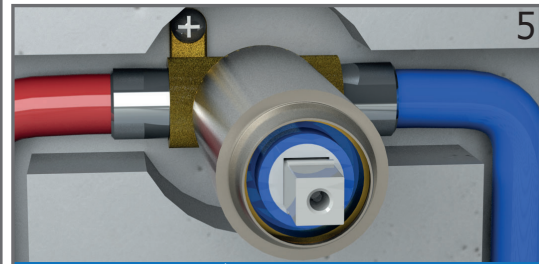

**5**  
INSTALAR LAS TUBERÍAS CON SUS RACORES Y CINTA DE TEFLÓN PARA EVITAR FUGAS  
INSTALL THE PIPES WITH THEIR FITTINGS AND TEFLON TAPE TO PREVENT LEAKS

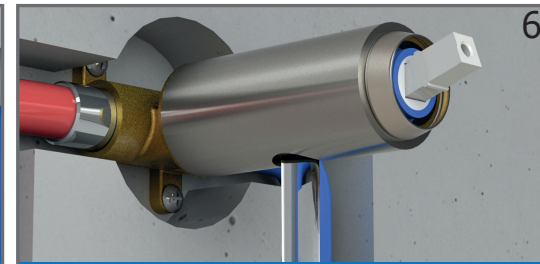

**6**  
COMPROBAR EL CORRECTO FUNCIONAMIENTO ANTES DE CERRAR  
CHECK FOR PROPER OPERATION BEFORE CLOSING

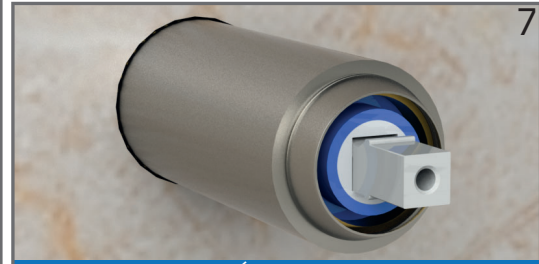

**7**  
REALIZAR UNA PERFORACIÓN EN LA LOSA DONDE ENTRE FACILMENTE EL CUERPO DE LA GRIFERÍA  
DRILL A HOLE IN THE SLAB WHERE THE BODY OF THE FAUCET CAN EASILY ENTER.

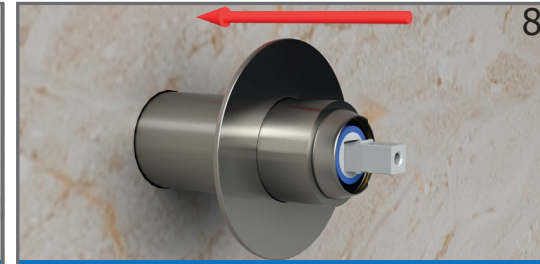

**8**  
DELIZAR EL EMBELLECEDOR CON CUIDADO PARA EVITAR DAÑOS SUPERFICIALES  
CAREFULLY TRIM THE TRIM TO AVOID SURFACE DAMAGE.

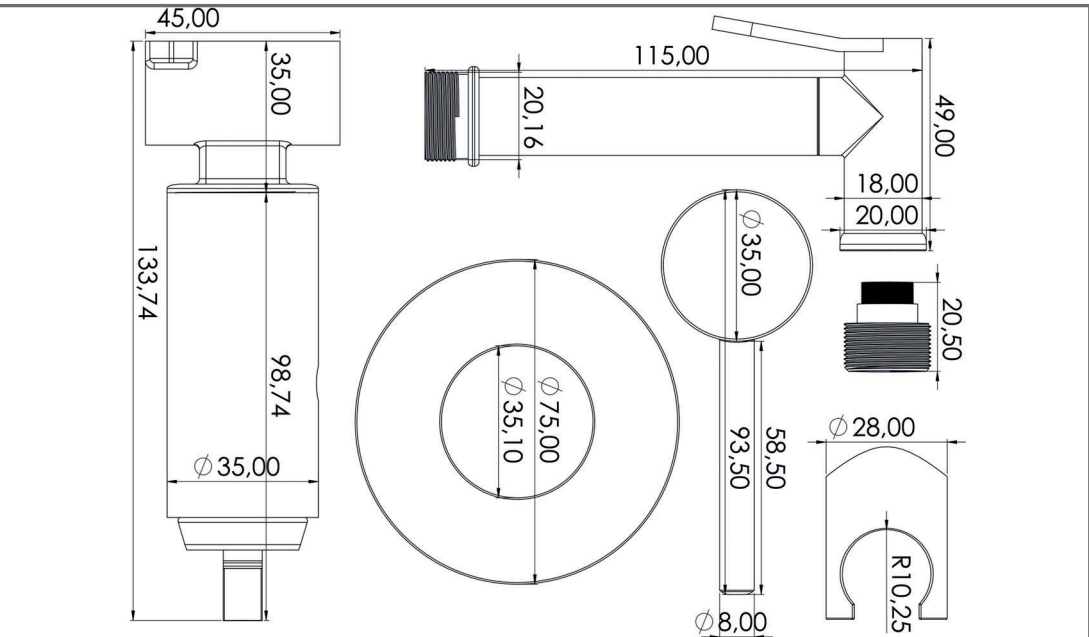

**CROKIS CUERPO DE GRIFERIA**  
**CROKIS FAUCET BODY**





# VALAZ

FABRICACION Y COMERCIALIZACION DE GRIFERIA



963145996 - 9h a 14h



info@valaz.es

## GUÍA DE INSTALACIÓN BIDET EMPOTRADO RECESSED BIDET INSTALLATION GUIDE



INSERTAR EL ADAPTADOR DE ROSCA DEL FLEJO

INSERTING THE HOSE THREAD ADAPTER

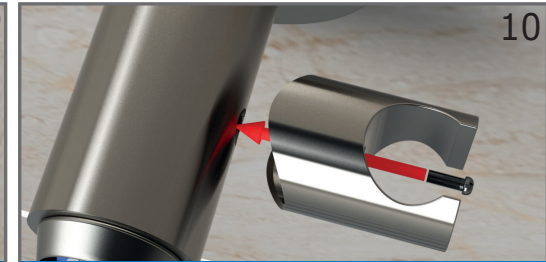

INTRODUCIR EL SOPORTE DE LA ALCACHOFA CON EL TORNILLO PARA SU SUJECION  
PARA SU SUJECION  
INSERT THE SHOWER HEAD SUPPORT WITH THE SCREW FOR ITS FASTENING

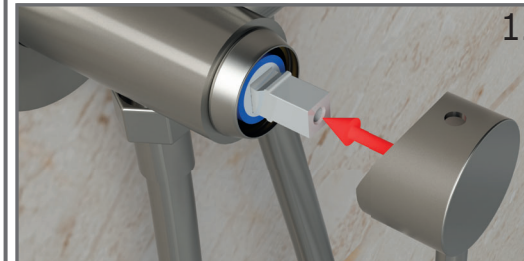

INTRODUCIR LA MANETA EN EL SALIENTE DEL CARTUCHO, CON LA ZONA DE AGARRE MIRANDO HACIA ABAJO  
INSERT THE HANDLE INTO THE PROTRUSION OF THE CARTRIDGE, WITH THE GRIP AREA FACING DOWNWARD

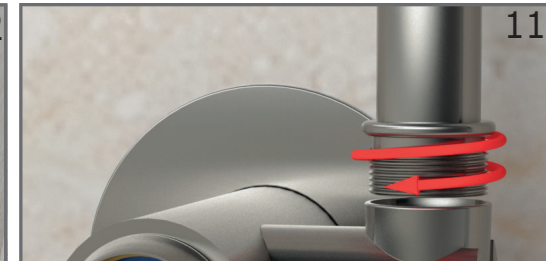

ROSCAR EL FLEJO AL CUERPO Y A LA MANTETA  
SCREW THE FLEJO TO THE BODY AND TO THE BUTTERFLY NUT



FIJAR LA MANTETA CON LA LLAVE ALLEN Y EL TORNILLO INCLUIDO  
FASTEN THE BUTTERFLY WITH THE ALLEN WRENCH AND SCREW PROVIDED

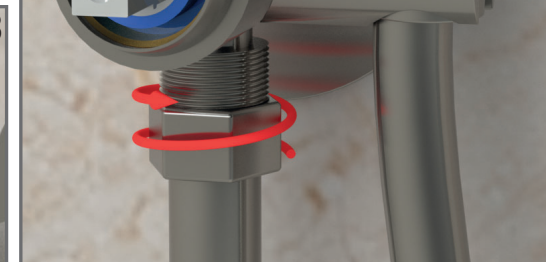

TAPAR EL ORIFICIO CON EL EMBELLECEDOR PLÁSTICO INCLUIDO EN EL PRODUCTO  
COVER THE HOLE WITH THE PLASTIC TRIM INCLUDED WITH THE PRODUCT

### RECOMENDACIONES

Aplicar sellador en todas las uniones, recomendamos teflón.

Montar el equipo con sus respectivas protecciones para evitar daños en sus componentes.

Comprobar siempre antes de chapar o sellar el correcto funcionamiento de la misma y las conexiones.

### RECOMMENDATIONS

Apply sealant in all joints, we recommend Teflon.

Mount the equipment with its respective protections to avoid damage to its components.

Always check the correct operation of the equipment and connections before plating or sealing.

